



INTRODUCTION

Le micromodule IZIMO SHUTTER RECEIVER io est un récepteur radio qui permet de piloter un moteur filaire pour volet roulant. Il se pilote à partir d'émetteurs radio io-homecontrol et/ou d'un interrupteur pour volet roulant.

GÉNÉRALITÉS

Lire attentivement cette notice d'installation et les consignes de sécurité avant de commencer l'installation de ce produit Somfy. Suivre précisément chacune des instructions données et conserver cette notice aussi longtemps que le produit. Avant toute installation, vérifier la compatibilité de ce produit Somfy avec les équipements et accessoires associés.

Cette notice décrit l'installation et l'utilisation de ce produit. Toute installation ou utilisation hors du domaine d'application défini par Somfy est non conforme. Elle entraînerait, comme tout irrespect des instructions figurant dans cette notice, l'exclusion de la responsabilité et de la garantie Somfy.

Somfy ne peut être tenu responsable des changements de normes et standards intervenus après la publication de cette notice.

CONSIGNES GÉNÉRALES DE SÉCURITÉ

Ce produit n'est pas prévu pour être utilisé par des personnes (y compris les enfants) dont les capacités physiques, sensorielles ou mentales sont réduites, ou des personnes dénuées d'expérience ou de connaissance, sauf si elles ont pu bénéficier, par l'intermédiaire d'une personne responsable de leur sécurité, d'une surveillance ou d'instructions préalables concernant l'utilisation de ce produit.

Ne pas exposer le produit à des chocs ou des chutes, à des matières inflammables ou à une source de chaleur, à l'humidité, à des projections de liquide, ne pas l'immerger. Ne pas tenter de le réparer.

CONDITIONS D'UTILISATION

Ne pas utiliser ce produit à l'extérieur. La portée radio est limitée par les normes de régulation des appareils radio. La portée du IZIMO SHUTTER RECEIVER io dépend fortement de l'environnement d'usage : perturbations possibles par gros appareillage électrique à proximité de l'installation, type de matériau utilisé dans les murs et cloisons du site (surfaces métalliques, etc.). L'utilisation d'appareils radio (par exemple un casque radio hi-fi) utilisant la même fréquence radio peut réduire les performances du produit.

CONFORMITÉ

Par la présente Somfy déclare que l'équipement radio couvert par ces instructions est conforme aux exigences de la Directive Radio 2014/53/UE et aux autres exigences essentielles des Directives Européennes applicables.

Le texte complet de la déclaration UE de conformité est disponible sur www.somfy.com/ce.

Nous nous soucions de notre environnement. Ne jetez pas l'appareil avec les ordures ménagères. Donnez-le à un point de collecte approuvé pour le recyclage.

GARANTIE

Ce produit est garanti 5 ans à compter de sa date d'achat.



SOMFY ACTIVITES SA
50, avenue du Nouveau Monde, F-74300 CLUSES
www.somfy.com
Somfy, dans un souci constant d'évolution et d'amélioration, peut modifier le produit sans préavis. Photos non contractuelles. - 07/2019.
Copyright © 2018-2019 SOMFY ACTIVITES SA, Société Anonyme.
All rights reserved. Capital 35.000.000 Euros, RCS Annecy, 303.970.230

COMPATIBILITÉ	
Moteurs volet roulant	
Type	Filaire
Connexion (3 fils + terre optionnelle)	Monter (phase) Descendre (phase) Neutre
Alimentation	220-240V AC 50Hz
Nombre de moteur par micromodule	1 max.
Couple	80 Nm max.

Appareillages (types d'interrupteur)

- Boutons poussoirs pour volet roulant (Monter/Stop/Descendre)
- Doubles boutons poussoirs
- Interrupteurs à bascule pour volet roulant (Monter/Stop/Descendre)
- Doubles interrupteurs à bascule
- Sans appareillage. Le pilotage s'effectue alors uniquement par un ou plusieurs émetteurs io.

Émetteurs io-homecontrol

- IZIMO TRANSMITTER io
- TaHoma
- Connexoon io-homecontrol
- Box Energieasyconnect (Rexel)
- Télécommandes io-homecontrol
- SUNIS WireFree II io

DESCRIPTION

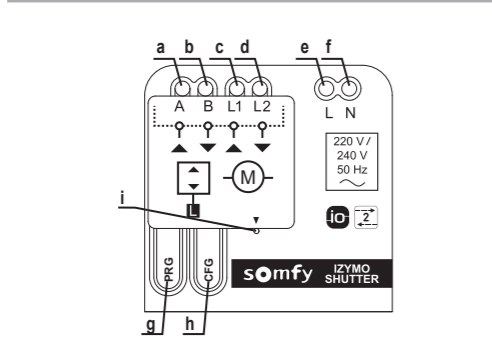

Désignation	Câble	Repère
Entrée interrupteur monter	A - Violet	a
Entrée interrupteur descendre	B - Orange	b
Moteur sens monter	L1 - Noir	c
Moteur sens descendre	L2 - Marron	d
Alimentation Phase	L - Marron	e
Alimentation Neutre	N - Bleu	f
Bouton Programmation PRG	-	g
Bouton Configuration CFG	-	h
LED Multicolore	-	i

INSTALLATION

Prérequis

Les fins de course du moteur doivent être réglées avant d'installer le micromodule.

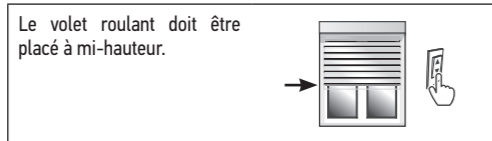

△ Avant toute installation, couper l'alimentation secteur depuis le tableau électrique.

△ Procéder au raccordement du produit en respectant les normes d'installation électrique et directives en vigueur du pays dans lequel l'appareil est installé.

△ Les fils d'entrée A et B ne sont pas isolés du secteur. L'IZIMO SHUTTER RECEIVER io doit être alimenté par une tension secteur de 220-240V AC, 50Hz avec la Phase et le Neutre. L'IZIMO SHUTTER RECEIVER io doit être installé dans :

- une boîte d'encastrement (min. 50mm de profondeur ou avec une poche pour micromodule) derrière un interrupteur.

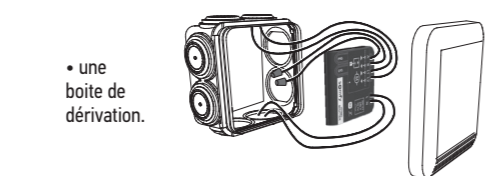
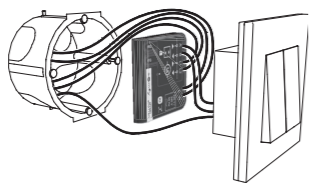

- une boîte de dérivation.

CÂBLAGE

Le produit est équipé d'une protection contre les erreurs de câblage.

- Avec un interrupteur

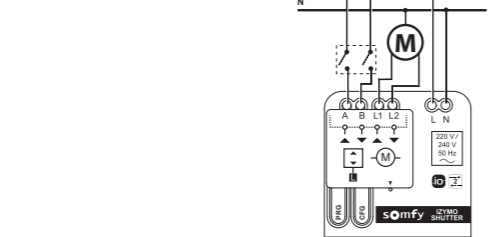

- Sans appareillage

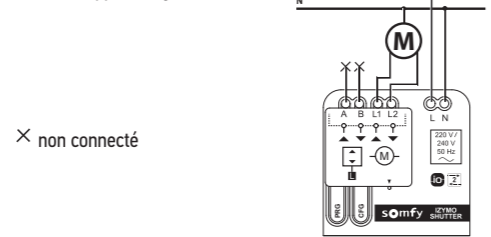

- × non connecté

△ Les fils non connectés doivent être isolés à l'aide d'une gaine isolante ou d'une barrette de connexion isolante.

Vérification du sens de rotation

Appuyer brièvement sur le bouton PRG du micromodule pour effectuer successivement les actions suivantes (cycle 4 temps) et vérifier que le moteur fonctionne correctement:

- Descendre
- Stop
- Monter
- Stop

Utiliser les entrées filaires A et B pour vérifier le sens de rotation du moteur. S'il n'est pas correct, il faut inverser les fils L1 et L2.

MISE EN SERVICE

Calibration du micromodule

Afin de permettre au micromodule de connaître la position exacte du volet roulant, il est nécessaire d'effectuer 2 cycles Monter/Descendre.

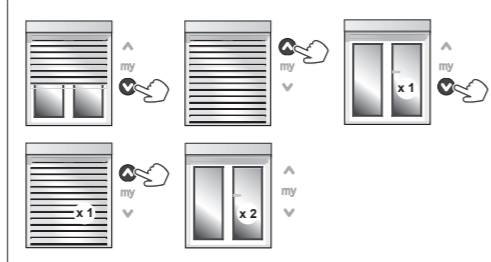

Configuration

Mettre l'IZIMO SHUTTER RECEIVER io en mode configuration en appuyant 2 secondes sur le bouton CFG jusqu'à ce que la led rouge s'allume.

△ La led s'allume rouge pendant toute la durée de la configuration.

Le mode configuration est actif pendant 5 minutes.

Réglage du mode de commande des entrées filaires

Les appuis sur le bouton CFG doivent être rapides.

Nombre d'appuis sur CFG	Paramètres	Valeurs possibles	Confirmation visuelle	
			Couleur de la LED	Nombre de flashes
1	Mode de commande des entrées filaires	Manuel (1)	Bleu	2 flashes
2		Automatique et manuel	Bleu	3 flashes

(1) Valeurs par défaut

Les modes de commande sont décrits dans le chapitre «Utilisation».

Sortie du mode configuration

- Appuyer 2 secondes sur le bouton CFG jusqu'à ce que la led rouge s'éteigne ou
- Depuis l'interrupteur : Appuyer sur un des boutons poussoirs ou basculer un des interrupteurs.

Réinitialisation de la configuration

- Appuyer 7 secondes sur le bouton CFG jusqu'à ce que la LED rouge clignote plusieurs fois puis s'éteigne.

Le micromodule revient aux valeurs par défaut indiquées dans le tableau précédent.

ASSOCIATION

Mettre en mode association l'IZIMO SHUTTER RECEIVER io

Il existe 5 façons de mettre le micromodule en mode association :

- Voir schéma A

- Depuis le micromodule
- Depuis un bouton poussoir
- Depuis un interrupteur
- Depuis un nouvel émetteur
- Depuis un émetteur déjà associé

La LED verte s'allume pendant 10 minutes : le micromodule est en mode association pendant cette durée.

Associer ou supprimer un émetteur io

Après avoir mis l'IZIMO SHUTTER RECEIVER io en mode association :

- Voir schéma B

Procédure à réaliser depuis un émetteur à rajouter ou à supprimer. La LED verte clignote, puis s'éteint lorsque la procédure est terminée.

Associer à TaHoma / Connexoon io

Après avoir mis l'IZIMO SHUTTER RECEIVER io en mode association :

- Sur l'interface de TaHoma/Connexoon io, cliquer sur l'icône puis sur le menu configuration
- Sélectionner l'onglet io (uniquement sur TaHoma puis cliquer sur «Ajouter».
- Suivre ensuite la procédure affichée à l'écran.

Suppression de TaHoma / Connexoon io

- Sur l'interface de TaHoma/Connexoon io, cliquer sur l'icône puis sur le menu configuration
- Sélectionner l'onglet io (uniquement sur TaHoma) puis cliquer sur «Supprimer».
- Suivre ensuite la procédure affichée à l'écran.

Sortir du mode association de l'IZIMO SHUTTER RECEIVER io

- Depuis le micromodule : appuyer brièvement sur le bouton PRG du micromodule.
- Depuis l'interrupteur : appuyer sur un des boutons poussoirs ou basculer un des interrupteurs.

Réinitialisation de l'IZIMO SHUTTER RECEIVER io

- △ Cette procédure réinitialise la configuration et supprime tous les émetteurs associés.

1re méthode (avec accès au micromodule) :

- Appuyer (>7s) sur le bouton PRG de l'IZIMO SHUTTER RECEIVER io jusqu'à ce que le moteur effectue 2 va-et-vient.

2e méthode (sans accès au micromodule) :

- Faire un appui long (>7s) sur le bouton PRG d'un émetteur associé jusqu'à ce que le moteur effectue 2 va-et-vient.

UTILISATION

Retour de position et gestion des obstacles

En fonction du moteur de volet roulant utilisé, l'information de sa position peut parfois être inexacte.

Si le moteur rencontre un obstacle, le retour d'information de sa position sera incorrect jusqu'à ce qu'un cycle Monter/Descendre soit refait.

Commandes filaires

Le fonctionnement des commandes filaires dépend du mode sélectionné et du type de commande.

	Mode Manuel	Mode Automatique et manuel	Emetteur io
Boutons poussoirs	un appui sur la touche monter ou descendre commande le moteur le temps de l'appui.	un appui < 0,5s sur la touche monter ou descendre commande le moteur jusqu'à sa fin de course.	un appui sur la touche monter ou descendre commande le moteur jusqu'à sa fin de course.

Boutons poussoirs		un appui > 0,5s sur la touche monter ou descendre commande le temps de l'appui.	
Interrupteurs à bascule	Le moteur va à la fin de course	-	

FAQ

Constats	Causes possibles	Solutions
Le moteur tourne dans le mauvais sens.	Le câblage n'est pas correct.	Inverser les fils L1 et L2
Après un appui bref sur le bouton poussoir, le moteur s'arrête au lieu d'aller jusqu'en fin de course.	Le micromodule est en mode Manuel.	Changer la configuration du point de commande. Voir "Mise en Service", puis Réglage du mode de commande des entrées filaires : choisir le Mode Automatique et manuel.
Le moteur est commandé par un IZIMO TRANSMITTER io et ne fonctionne qu'une fois sur deux.	La pile de l'émetteur IZIMO TRANSMITTER io associé à l'IZIMO SHUTTER RECEIVER est faible.	Consultez sa notice pour changer sa pile.
L'IZIMO SHUTTER RECEIVER io ne fonctionne pas	Erreur de câblage. Les appareillages sont reliés au neutre.	Vérifier que le câblage est correct. Modifier le câblage pour connecter les appareillages à la phase.

DONNÉES TECHNIQUES

Alimentation	220-240V ~ 50Hz, 2A max (DDR 2A courbe C obligatoire en amont)
Pollution	Cat II
Section du câble d'alimentation	Mini : 0,75 mm ² Maxi : 1,5 mm ²
Indice de protection	IP 20
Classe de protection	Double isolation sans terre
Dimensions	43 x 43 x 18 mm
Bande de fréquence et puissance apparente rayonnée	868,000MHz - 868,600MHz e.r.p. < 25 mW 868,700MHz - 869,200MHz e.r.p. < 25 mW 869,700MHz - 870,000MHz e.r.p. < 25 mW
Portée en champ libre	200 m
Portée entre deux murs en béton	20 m
Nombre de point de commande io-homecontrol	1-way : 10 télécommandes 2-way : illimité
Température de fonctionnement	0°C à +55°C
Humidité	85 % HR à 25°C
Altitude	< 2000m

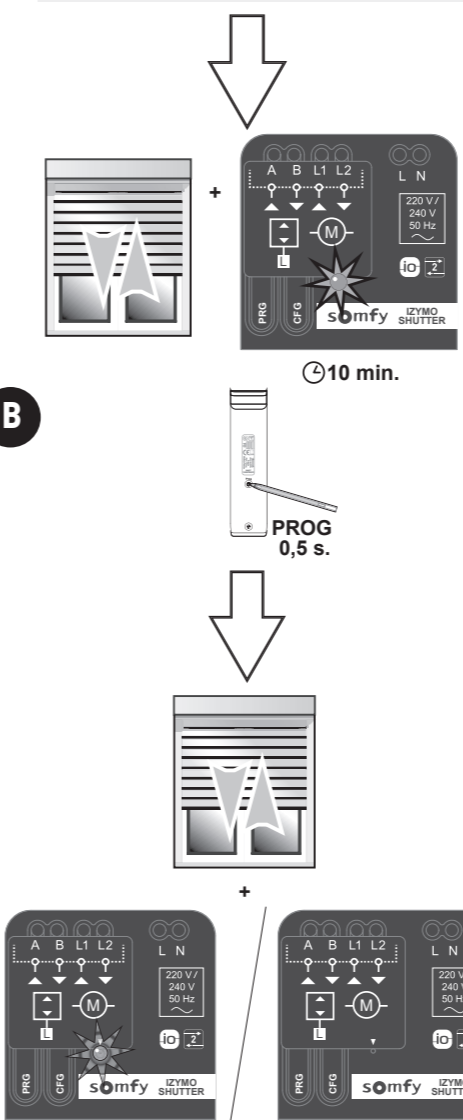
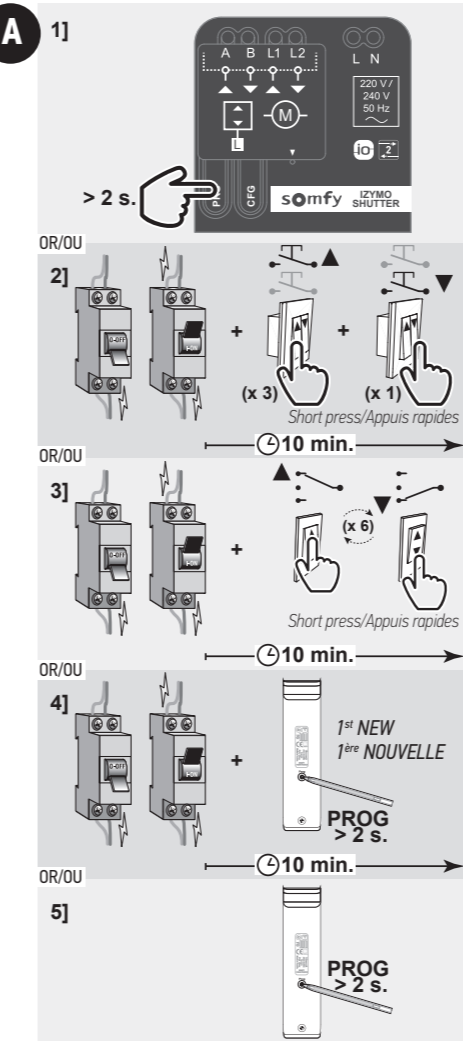

IZIMO SHUTTER RECEIVER io F/CE/NE/SE

INTRODUCTION

The IZIMO SHUTTER RECEIVER io micromodule is a radio receiver which enables a tube motor for a roller shutter to be controlled. It is controlled from io-homecontrol radio receivers and/or a roller shutter switch.

GENERAL INFORMATION

Read this installation guide and the safety instructions carefully before installing this Somfy product. All the instructions given must be followed closely and this guide must be stored in a safe place throughout the service life of your product. Before installation, check that this Somfy product is compatible with the associated equipment and accessories. These instructions describe the installation and use of this product. Any installation or use outside the field of application specified by Somfy is forbidden. This invalidates the warranty and discharges Somfy of all liability, as does any failure to comply with the instructions given herein.

Somfy cannot be held responsible for changes to norms or standards occurring after the publication of these instructions.

GENERAL SAFETY INSTRUCTIONS

This product is not designed to be used by persons (including children) with reduced physical, sensory or mental capacities, or persons lacking in experience or knowledge, unless they have received, from a person responsible for their safety, monitoring or prior instruction regarding the use of the product.

Do not knock or drop the product, expose it to flammable materials or sources of heat or moisture, or splash or immerse it. Do not attempt to repair it.

OPERATING CONDITIONS

Do not use this product outdoors. The radio range is limited by the radio appliance control standards. The range of the IZIMO SHUTTER RECEIVER io greatly depends on the environment it is used in: interference may be caused by having large-scale electrical equipment near the installation and by the type of material used in the walls and partitions (metallic surfaces). The use of radio appliances (e.g. a set of Hi-Fi radio headphones) operating on the same radio frequency might be detrimental to the product's performance.

CONFORMITY

Somfy hereby declares that the radio equipment covered by these instructions is in compliance with the requirements of Radio Directive 2014/53/EU and the other essential requirements of the applicable European directives.

The full text of the EU declaration of conformity is available at www.somfy.com/ce.

We care about our environment. Do not dispose of the appliance with the household waste. Take it to an approved collection point for recycling.

WARRANTY

This product is guaranteed for 5 years from the date of purchase.

COMPATIBILITY	
Roller shutter motors	
Type	Wired sensor
Connection (3 wire + optional earth)	Up (phase) Down (phase) Neutral
Power supply	220-240V AC 50 Hz
Number of motors per micromodule	1 max.
Torque	80 Nm max.

Fixtures (such as a switch)

- Push-buttons for roller shutter (Up/Stop/Down)
- Twin push-buttons
- Toggle switches for roller shutter (Up/Stop/Down)
- Twin toggle switches
- Without equipment. Controlled using one or more io transmitters only.

io-homecontrol transmitters

- io IZIMO TRANSMITTER
- TaHoma
- io Connexoon
- Energieasyconnect box (Rexel)
- io-homecontrol remote controls
- SUNIS WireFree II io

DESCRIPTION

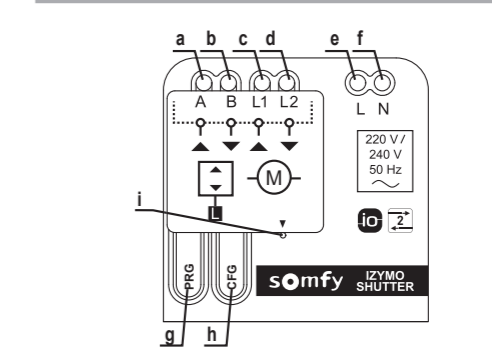

Designation	Cable	Mark
Up switch input	A - Purple	a
Down switch input	B - Orange	b
Up direction motor	L1 - Black	c
Down direction motor	L2 - Brown	d
Phase power supply	L - Brown	e
Neutral power supply	N - Blue	f
Programming Button PRG	-	g
Configuration button CFG	-	h
Multi-coloured LED	-	i

INSTALLATION

Prerequisites

The motor end of travel limits must be adjusted before installing the micromodule.

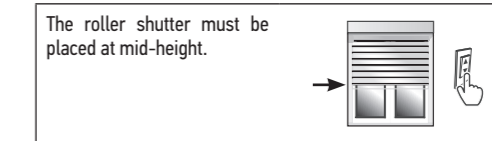

△ Before installing, switch the mains power supply off at the electrical panel.

△ Connect the product in accordance with the electrical installation standards and directives in force in the country in which the appliance is being installed.

△ The wires of inputs A and B are not isolated from the mains. The IZIMO SHUTTER RECEIVER io must be supplied by a mains voltage of 220-240V AC, 50Hz with Phase and Neutral. The IZIMO SHUTTER RECEIVER io must be installed in:

- an embedded unit (min. 50 mm deep or with a pocket for a micromodule) behind a switch.

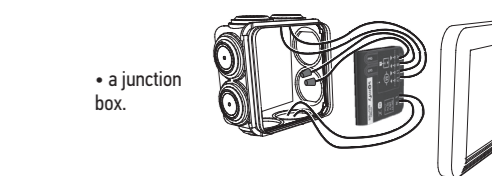
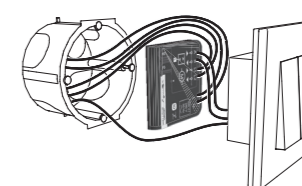

- a junction box.

WIRING

The product is fitted with a protection against wiring errors.

- With a switch

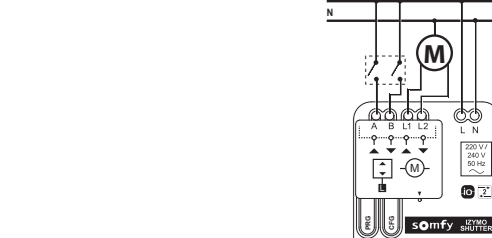

- Without equipment

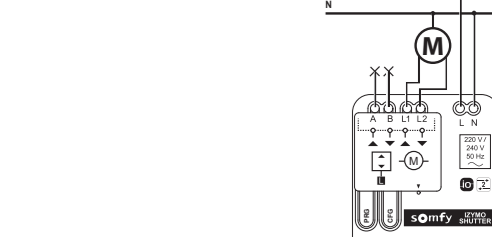

- × not connected

△ Unconnected wires must be insulated using an insulating sleeve or an insulating terminal lug.

Checking the rotational direction

Briefly press on the micromodule's PRG button to successively perform the following actions (cycle 4 times) and check that the motor is operating correctly:

- Down
- Stop
- Up
- Stop

Use wire inputs A and B to check the motor's direction of rotation. If it is not correct, wires L1 and L2 need to be reversed.

SET-UP

Calibration of the micromodule

In order to enable the micromodule to know the exact position of the roller shutter, 2 Up/Down cycles need to be performed.

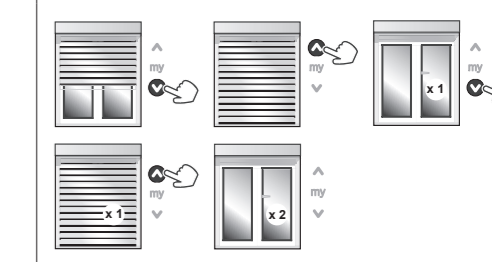

Configuration

Switch the IZIMO SHUTTER RECEIVER io to configuration mode by pressing the CFG button for 2 seconds until the red LED comes on.

△ The red LED remains lit during the entire configuration process.

Configuration mode is active for 5 minutes.

Adjusting the control mode of the wire inputs

Exit from configuration mode
<ul style="list-style-type: none"> Press the CFG button for 2 seconds until the red LED button goes out or Via the switch: Press one of the push-buttons or switch on one of the switches.
Reinitialising the configuration
<ul style="list-style-type: none"> Press the CFG button for 7 seconds until the red LED button flashes several times then goes out. <p>The micromodule returns to the default values indicated in the previous table.</p>
PAIRING
<p>Switch the IZYMO SHUTTER RECEIVER io to pairing mode:</p> <p>There are 5 ways to switch the micromodule to pairing mode:</p> <ul style="list-style-type: none"> See diagram A
<ol style="list-style-type: none"> Via the micromodule Via a push-button Via a switch Via a new transmitter Via a transmitter already paired <p>The green LED is lit for 10 minutes: the micromodule is in pairing mode for this entire period.</p>
Pairing or deleting an io transmitter
<p>After having switched the IZYMO SHUTTER RECEIVER io to pairing mode:</p> <ul style="list-style-type: none"> See diagram B <p>Procedure to be carried out via a transmitter to be added or deleted. The green LED flashes then goes out when the procedure is complete.</p>
Pairing with TaHoma / io Connexoon
<p>After having switched the IZYMO SHUTTER RECEIVER io to pairing mode:</p> <ul style="list-style-type: none"> Click on the icon on the TaHoma/io Connexoon io interface then on the configuration menu . Select the io tab (on TaHoma only) then click "Add". Then follow the procedure shown on the screen.
Deleting from TaHoma / io Connexoon
<ul style="list-style-type: none"> Click on the icon on the TaHoma/io Connexoon io interface then on the configuration menu . Select the io tab (on TaHoma only) then click "Clear". Then follow the procedure shown on the screen.
Exit IZYMO SHUTTER RECEIVER io pairing mode
<ul style="list-style-type: none"> Via the micromodule: Briefly press the PRG button on the micromodule. Via the switch: Press one of the push-buttons or switch on one of the switches.
Reinitialising the IZYMO SHUTTER RECEIVER io
<ul style="list-style-type: none"> △ This procedure reinitialises the configuration and deletes all the paired transmitters.
1st method (with access to the micromodule):
<ul style="list-style-type: none"> Press (>7s) the IZYMO SHUTTER RECEIVER io PRG button until the motor makes two up and down movements.
2nd method (without access to the micromodule):
<ul style="list-style-type: none"> Press and hold down (>7s) the PRG button of a paired transmitter until the motor makes two up and down movements.

Push-buttons		a press of > 0.5s on the motor button controls the motor for the time the button is pressed.	
		a second press on the same button causes the motor to stop	
Toggle switches	The motor goes to end of its travel limit	-	

FAQ		
Observations	Possible causes	Solutions
The motor runs in the wrong direction.	The wiring is not correct.	Reverse the L1 and L2 wires
After briefly pressing the push-button, the motor stops instead of going to end of travel.	The micromodule is in Manual mode.	Change the control point configuration. See "SET-UP", then adjusting the control mode of the wire inputs: choose the automatic and manual mode.
The motor is controlled by an IZYMO TRANSMITTER io paired with the IZYMO SHUTTER RECEIVER is low.	The battery in the IZYMO TRANSMITTER io paired with the IZYMO SHUTTER RECEIVER is low.	Consult the instructions to change the battery.
The IZYMO SHUTTER RECEIVER io does not work	Wiring error. The equipment is connected to the neutral.	Check that the wiring is correct. Change the wiring to connect the equipment to the live.

TECHNICAL DATA	
Power supply	220-240V ~ 50Hz, 2A max (DDR 2A curve C mandatory upstream)
Pollution	Cat II
Power supply cable section	Min: 0,75 mm ² Max: 1,5 mm ²
Degree of protection	IP 20
Protection class	Double insulation with no earth
Dimensions	43 x 43 x 18 mm
Frequency range and effective radiated power	868.000MHz - 868.600MHz e.r.p. < 25 mW 868.700MHz - 869.200MHz e.r.p. < 25 mW 869.700MHz - 870.000MHz e.r.p. < 25 mW
Range in open space	200 m
Range between two concrete walls	20 m
Number of io-homecontrol control points	1-way: 10 remote control devices 2-way: Unlimited
Operating temperature	0°C to + 55°C
Humidity	85% HR at 25°C
Altitude	< 2,000 m

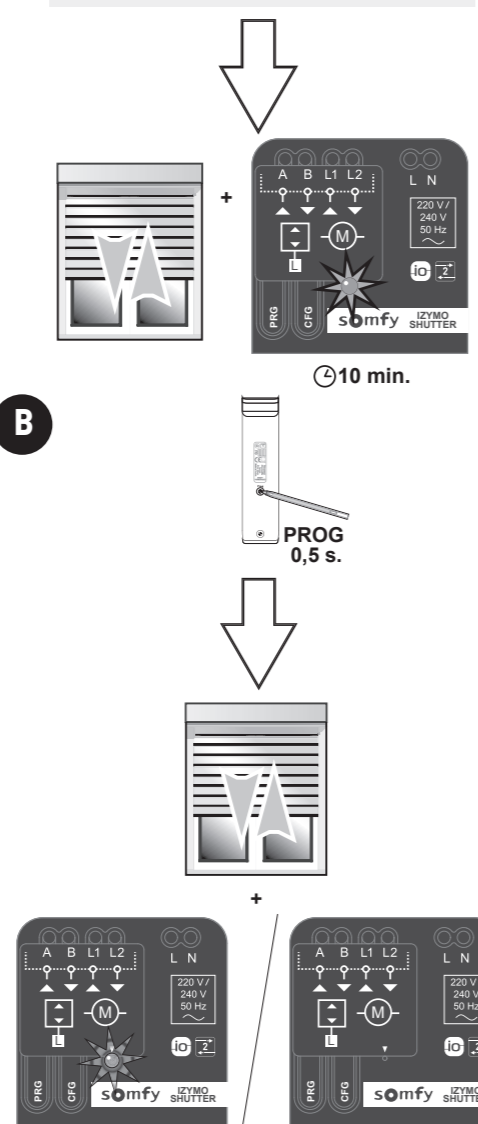
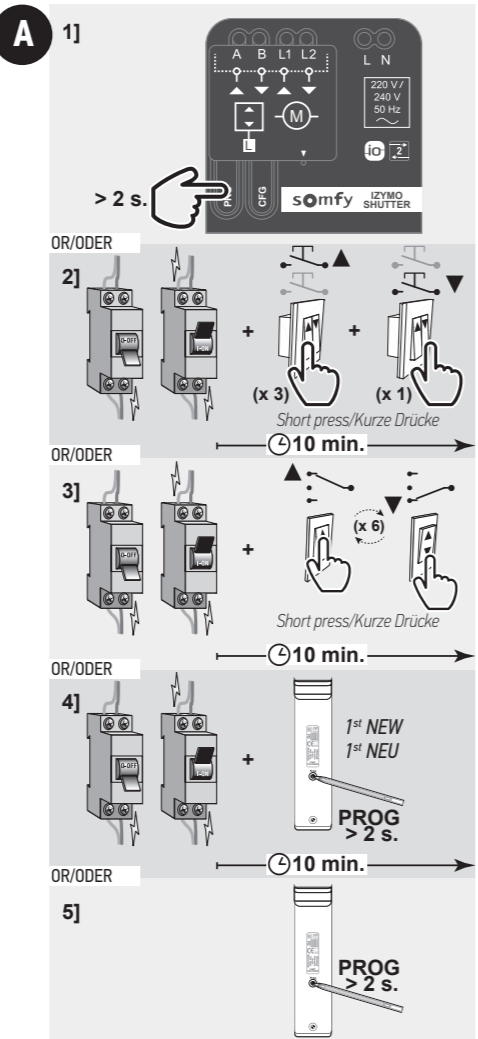

IZYMO SHUTTER RECEIVER io F/CE/NE/SE UP-Empfänger Rollläden io

EINLEITUNG
Der Unterputz-Empfänger Rollläden io ist ein Funkempfänger, der die Steuerung eines verdrahteten Rollladenantriebs erlaubt. Die Bedienung erfolgt über io-homecontrol-Funksender und/oder einen Rollladenschalter.

ALLGEMEIN
Lesen Sie diese Installationsanleitung und die Sicherheitshinweise aufmerksam durch, bevor Sie mit der Installation dieses Somfy Produkts beginnen. Befolgen Sie alle Anweisungen dieser Anleitung und bewahren Sie diese auf, solange Ihr Produkt in Betrieb ist. Überprüfen Sie vor der Montage, ob dieses Somfy-Produkt mit den dazugehörigen Ausrüstungs- und Zubehörteilen kompatibel ist.

Die Anleitung beschreibt die Montage und Benutzung dieses Produkts. Jede Installation oder Verwendung, die nicht dem von Somfy bestimmten Anwendungsbereich entspricht, gilt als nicht bestimmungsgemäß. Sie führt, wie jede Nichtbeachtung der Anweisungen in dieser Anleitung, zum Ausschluss der Haftung und der Garantie durch Somfy. Somfy kann für Norm- und Standardänderungen, die nach Veröffentlichung dieser Anleitung vorgenommen wurden, nicht zur Verantwortung gezogen werden.

ALLGEMEINE SICHERHEITSHINWEISE
Dieses Produkt ist nicht dafür vorgesehen, von Personen (einschl. Kindern) mit eingeschränkten physischen, sensorischen oder mentalen Fähigkeiten bzw. ohne ausreichende Erfahrung und Sachkenntnis benutzt zu werden, ausgenommen sie werden durch eine für ihre Sicherheit verantwortliche Person beaufsichtigt oder erhalten zuvor Anweisungen hinsichtlich der Bedienung des Produkts. Setzen Sie das Produkt keinen Stößen aus und lassen Sie es nicht fallen. Bringen Sie es nicht in Kontakt mit brennbaren Stoffen, Wärmequellen, Feuchtigkeit und Spritzwasser. Tauchen Sie es nicht in Flüssigkeiten. Versuchen Sie nicht, das Gerät zu reparieren.

INSTALLATIONSBEDINGUNGEN
Dieses Produkt darf nicht im Freien verwendet werden. Die Funkreichweite wird durch die Regulierungsnormen für Funkgeräte eingeschränkt. Die Reichweite des Unterputz-Empfängers Rollläden io hängt stark von den Umgebungsbedingungen ab: Große stromführende Geräte in der Nähe des Installationsorts oder die für die Erstellung der Mauern und Wände verwendeten Materialien (Metallflächen etc.) können zu Störungen führen. Die Verwendung von Funkgeräten (z.B. eines HiFi-Funkkopfhörers) mit derselben Frequenz kann die Leistungen des Produkts einschränken.

KONFORMITÄTSERKLÄRUNG
Somfy erklärt hiermit, dass das in dieser Anleitung beschriebene Funkgerät die Anforderungen der Funkanlagenrichtlinie 2014/53/EU sowie die grundlegenden Anforderungen aller anderen anzuwendenden europäischen Richtlinien erfüllt. Der vollständige Text der EU-Konformitätserklärung ist unter der Internetadresse www.somfy.com/ce verfügbar.

Wir wollen die Umwelt schützen. Entsorgen Sie das Gerät nicht mit dem Hausmüll. Geben Sie dieses bei einer Recycling-Sammelstelle ab.

GARANTIE
Es gilt die gesetzliche Gewährleistungsfrist von 2 Jahren.

KOMPATIBILITÄT	
Rollladenantriebe / Voraussetzungen	
Anschluss (3-adrig + Erde optional)	AUF (Phase) AB (Phase) Neutralleiter
Spannungsversorgung	220-240V AC 50 Hz
Anzahl von Antrieben pro Mikromodul	1 max.
Drehmoment	80 Nm max.

- Bedieneinheiten (Art des Schalters)**
- Druckschalter für Rollläden (AUF/Stopp/AB)
 - Doppel-Druckschalter
 - Kippschalter für Rollläden (AUF/Stopp/AB)
 - Doppel-Kippschalter
 - Ohne fest verdrahtete Bedieneinheiten. Die Steuerung erfolgt dann ausschließlich über einen oder mehrere io-Funksender.

- io-homecontrol-Funksender**
- Unterputz-Sender io
 - TaHoma
 - Connexoon io-homecontrol
 - Box Energieasynconnect (Rexel)
 - io-homecontrol-Funksender
 - SUNIS WireFree II io

BESCHREIBUNG

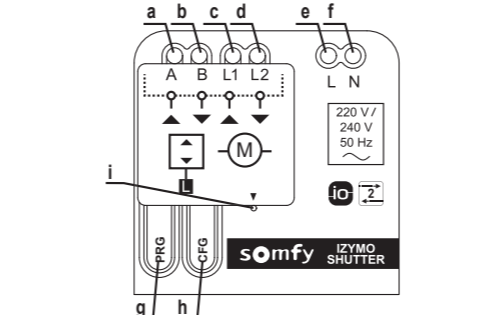

Bezeichnung	Kabel	Position
Eingang Schalter AUF	A - lila	a
Eingang Schalter AB	B - orange	b
Antrieb Richtung AUF	L1 - Schwarz	c
Antrieb Richtung AB	L2 - Braun	d
Spannungsversorgung Phase	L - Braun	e
Spannungsversorgung Neutralleiter	N - Blau	f
Programmiertaste PRG		g
Konfigurationstaste CFG		h
Mehrfarbige LED		i

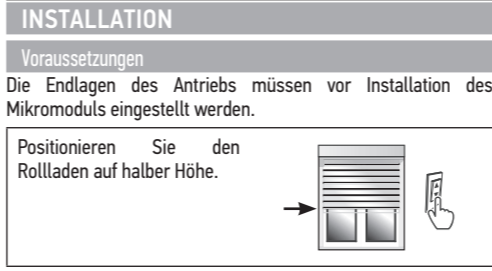

△ Vor der Installation muss die Spannungsversorgung an der Schaltanlage getrennt werden.
△ Beim Anschluss des Produkts alle im Installationsland geltenden Normen und Gesetze für elektrische Anlagen befolgen.
△ Die Kabel der Eingänge A und B sind nicht von der Spannungsversorgung isoliert.
Der Unterputz-Empfänger Rollläden io muss über ein lokales Stromnetz mit einer Spannung von 220-240V AC, 50 Hz, mit Phase und Neutralleiter versorgt werden.

Der Unterputz-Empfänger Rollläden io muss installiert werden in:

- einem Gehäuse (mindestens 50 mm Tiefe oder mit einer Nische für ein Mikromodul) hinter einem Schalter.
- einer Abzweigdose.

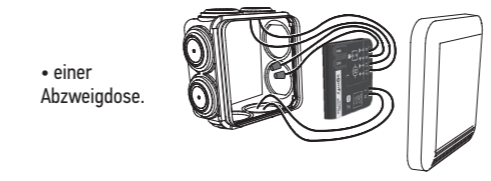

VERKABELUNG

Das Produkt ist mit einem Schutz für Verkabelungsfehler ausgestattet.

- Mit einem Schalter

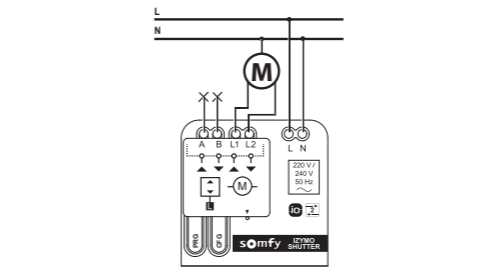
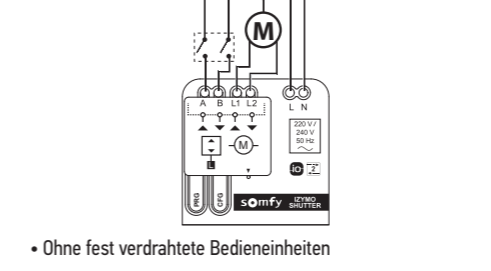

× nicht angeschlossen
△ Die nicht angeschlossenen Kabel müssen mit einer isolierenden Schutzhülle oder einer Lüsterklemme isoliert werden.

Überprüfung der Drehrichtung

Drücken Sie kurz die PRG-Taste des Mikromoduls, um nacheinander die folgenden Maßnahmen durchzuführen (Ablauf in 4 Schritten) und den korrekten Betrieb des Antriebs zu überprüfen:

- Ab
- Stopp
- Auf
- Stopp

Verwenden Sie die verdrahteten Eingänge A und B, um die Drehrichtung des Antriebs zu überprüfen. Wenn sie nicht korrekt ist, müssen die Kabel L1 und L2 vertauscht werden.

INBETRIEBNAHME

Kalibrierung des Mikromoduls
Um die exakte Position des Rollladens am Mikromodul einzulernen, müssen 2 AUF-/AB-Zyklen durchgeführt werden.

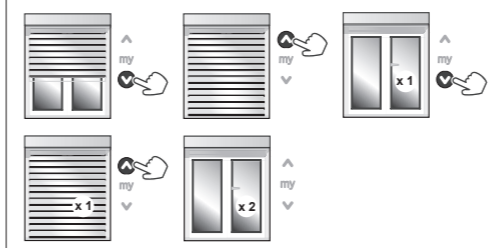

Konfiguration
Schalten Sie den Unterputz-Empfänger Rollläden io in den Konfigurationsmodus, indem Sie 2 Sekunden die CFG-Taste drücken, bis die rote LED aufleuchtet.
△ Die rote LED leuchtet während der gesamten Konfiguration durchgehend.
Der Konfigurationsmodus bleibt für 5 Minuten aktiv.

Einstellung des Befehlsmodus der verdrahteten Eingänge				
Die Betätigung der CFG-Taste muss jeweils schnell erfolgen.				
Zahl der Betätigungen der CFG-Taste	Parameter	Mögliche Werte	Visuelle Bestätigung	
1	Befehlsmodus der verdrahteten Eingänge	Manuell (1)	Blau	2 Signale
2		Auto-manuell	Blau	3 Signale

(1) Voreingestellter Wert
Die Befehlsmodi sind unter „Bedienung“ beschrieben.

- Konfigurationsmodus beenden**
- Drücken Sie 2 Sekunden die CFG-Taste, bis die rote LED erlischt oder
 - Vom Schalter aus: Drücken Sie einen der Druckschalter oder schalten Sie einen der Kippschalter um.

Rücksetzen der Konfiguration

- Drücken Sie 7 Sekunden die CFG-Taste, bis die rote LED mehrmals blinkt und dann erlischt. Das Mikromodul wird auf die angegebenen voreingestellten Werte aus der Tabelle oben zurückgesetzt.

SENDER EINLERNEN

Unterputz-Empfänger Rollläden io in den Einlernmodus setzen
Es gibt 5 Möglichkeiten, um das Mikromodul in den Einlernmodus zu setzen:

- Siehe Schema A
 - Vom Mikromodul aus
 - Von einem Druckschalter aus
 - Von einem Kippschalter aus
 - Von einem neuen Funksender aus
 - Von einem bereits zugewiesenen Funksender aus
- Die grüne LED leuchtet 10 Minuten: Das Mikromodul ist während dieser Zeit im Einlernmodus.

io-Funksender einlernen oder löschen

Nachdem der Unterputz-Empfänger Rollläden io in den Einlernmodus geschaltet ist:

- Siehe Schema B
- Verfahren beim Funksender, der eingelesen oder gelöscht werden soll. Die grüne LED blinkt und erlischt, wenn der Prozess abgeschlossen ist.

TaHoma / Connexoon io einlernen

Nachdem der Unterputz-Empfänger Rollläden io in den Einlernmodus geschaltet ist:

- Wählen Sie auf der TaHoma/Connexoon io-Benutzeroberfläche und dann das Konfigurationsmenü .
- Wählen Sie die Registerkarte io (nur TaHoma) und klicken Sie auf „Hinzufügen“.
- Befolgen Sie die Anweisungen auf dem Bildschirm.

TaHoma / Connexoon io löschen

- Wählen Sie auf der TaHoma/Connexoon io-Benutzeroberfläche und dann das Konfigurationsmenü .
- Wählen Sie die Registerkarte io (nur TaHoma) und klicken Sie auf „Löschen“.
- Befolgen Sie die Anweisungen auf dem Bildschirm.

Den Einlernmodus des Unterputz-Empfängers Rollläden io verlassen

- Vom Mikromodul aus: Drücken Sie kurz die PRG-Taste des Mikromoduls.
- Vom Schalter aus: Drücken Sie einen der Druckschalter oder schalten Sie einen der Kippschalter um.

Rücksetzen des Unterputz-Empfängers Rollläden io

- △ Mit diesem Verfahren wird die Konfiguration zurückgesetzt und alle eingelesenen Funksender werden gelöscht.

1. Methode (mit Zugriff auf das Mikromodul):

- Drücken Sie (>7 s) die PRG-Taste des Unterputz-Empfängers Rollläden io, bis der Antrieb 2 Auf-/Ab-Bewegungen ausführt.

2. Methode (ohne Zugriff auf das Mikromodul):

- Drücken Sie lang (>7 s) die PRG-Taste eines zugewiesenen Funksenders, bis der Antrieb 2 Auf-/Ab-Bewegungen ausführt.

BIEDIENUNG

Positionsrückmeldung und Umgang mit Hindernissen
Je nach dem verwendeten Rollladenantrieb kann die Positionserfassung manchmal nicht exakt erfolgen. Trifft der Antrieb auf ein Hindernis, ist die Positionsrückmeldung nicht korrekt, bis ein AUF-/AB-Zyklus durchgeführt wird, um die Endlagen wieder neu einzulernen.

Drahtgebundene Steuerung

Die Funktion drahtgebundener Steuerungen ist vom gewählten Modus und vom Steuergerät abhängig.

	Manueller Betrieb	Auto-manueller Betrieb	io-Sender
Druckschalter	Ein Druck auf den Schalter – Antrieb fährt AUF oder AB, so lange der Schalter gehalten wird.	Ein Druck < 0,5 s auf den Schalter – Antrieb fährt AUF oder AB, so lange der Schalter gehalten wird.	Ein Druck auf den Schalter – Antrieb fährt bis in die Endlage AUF oder AB.
Kippschalter	Der Antrieb fährt in die Endlage.	-	-

FAQ

Problem	Mögliche Ursachen	Lösungen
Der Antrieb hat die falsche Drehrichtung.	Die Verkabelung ist nicht korrekt.	Kabel L1 und L2 vertauschen
Nach einer kurzen Betätigung des Druckschalters stoppt der Antrieb, statt in die Endlage zu fahren.	Das Mikromodul ist im manuellen Modus.	Ändern Sie die Konfiguration der Bedieneinheit. Siehe „Inbetriebnahme“ und dann Einstellung des Befehlsmodus der verdrahteten Eingänge: Auto-manueller Betrieb wählen.
Der Antrieb wird über einen Unterputz-Sender io gesteuert und funktioniert nur bei jeder zweiten Betätigung.	Die Batterie des Unterputz-Sender io-Funksenders, der dem Unterputz-Empfänger Rollläden io zugewiesen ist, ist schwach.	Tauschen Sie die Batterie aus und beachten Sie dabei die Bedienungsanleitung.
Der Unterputz-Empfänger Rollläden io funktioniert nicht.	Verkabelungsfehler. Die Geräte sind an den Neutralleiter angeschlossen.	Stellen Sie sicher, dass die Verkabelung korrekt ist. Ändern Sie die Verkabelung, um die Geräte an die Phase anzuschließen.

TECHNISCHE DATEN	
Spannungsversorgung	220-240V ~ 50 Hz, 2A max. (RCD 2A, Kennlinie C muss vorgeschaltet sein)
Verschmutzungsgrad	Kat. II
Querschnitt des Netzkabels	Min.: 0,75 mm ² Max.: 1,5 mm ²
Schutzart	IP 20
Schutzklasse	Doppelt isoliert ohne Erde
Maße	43 x 43 x 18 mm
Frequenzband und maximale Leistung	868,000 MHz – 868,600 MHz ERP < 25 mW 868,700 MHz – 869,200 MHz ERP < 25 mW 869,700 MHz – 870,000 MHz ERP < 25 mW
Reichweite im Freifeld	200 m
Reichweite durch zwei Betonwände	20 m
Anzahl der io-homecontrol-Funksender	Unidirektional: 10 Funkhandsender Bidirektional: unbegrenzt
Betriebstemperatur	0 °C bis + 55 °C
Luftfeuchtigkeit	85 % rel. Luftfeuchtigkeit bei 25 °C
Höhe über NN:	< 2000 m