

Montage- und Bedienungsanleitung für B.E.G.-Präsenzmelder PD4-M-2C-K-AP / DE / UP

1. Montagevorbereitung

Arbeiten an elektrischen Anlagen dürfen nur von Elektrofachkräften oder von unterwiesenen Personen unter Leitung und Aufsicht einer Elektrofachkraft entsprechend den elektrotechnischen Regeln vorgenommen werden.

Vor Montage Leitung spannungsfrei schalten!

Dieses Gerät ist nicht zum Freischalten geeignet.

Im Master-/Slave-Betrieb muss das Master-Gerät immer am Ort mit dem geringsten Tageslichtanteil montiert werden.

2a. Montage LUXOMAT® PD4-M-2C-K-AP

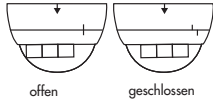

ACHTUNG: Das Gerät ist so zu montieren, dass die beiden Linsenfelder in der Achse des Korridors montiert sind.

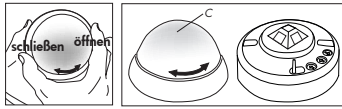

Der Melder muss auf eine ebene, feste Unterlage montiert werden. Vor der Montage die Linse entfernen. Dazu Linse (C) im Gegenuhrzeigersinn um ca. 5° drehen und abnehmen.

Nach dem vorschriftmäßigen Anschluß der Leitungen ist der Melder mit 2 Schrauben zu befestigen. Dann Linse durch Drehen im Uhrzeigersinn wieder aufstecken. Netzspannung zuschalten.

2b. Montage LUXOMAT® PD4-M-2C-K-DE

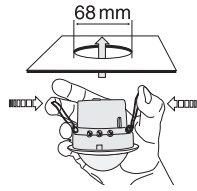

In der Decke muss zuerst eine runde Öffnung mit 68 mm Durchmesser erstellt werden.

Nach dem vorschriftgemäßen Anschluß der Kabel wird der Melder gemäß nebenstehender Skizze in die vorhandene Öffnung eingeführt und durch die Federklappen fixiert.

2c. Montage LUXOMAT® PD4-M-2C-K-UP

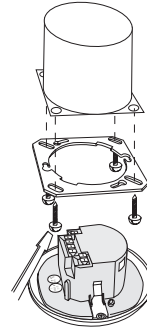

Der Melder kann in konventionelle Einlassdosen an der Decke montiert werden.

Vor der Montage muss die beiliegende Montageplatte abgezogen und anschließend mit 2 oder 4 Schrauben an der Decke seitenrichtig montiert werden.

(Für den Anschluß der Leitungen siehe Punkt 2!)

3a. Hardwarekonfiguration AP

Position Potentiometer und LED's

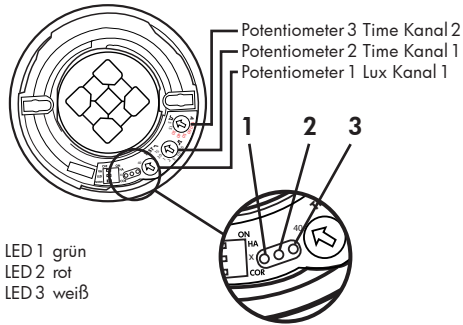

LED 1 grün
LED 2 rot
LED 3 weiß

3b. Hardwarekonfiguration DE

Position Potentiometer und LED's

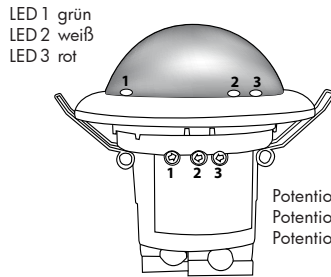

LED 1 grün
LED 2 weiß
LED 3 rot

Potentiometer 1 Lux Kanal 1
Potentiometer 2 Time Kanal 1
Potentiometer 3 Time Kanal 2

3c. Hardwarekonfiguration UP

Position Potentiometer und LED's

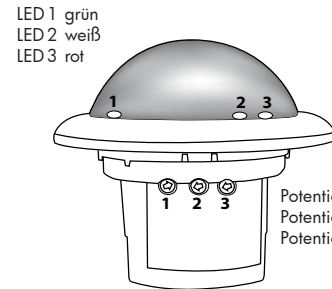

LED 1 grün
LED 2 weiß
LED 3 rot

Potentiometer 1 Lux Kanal 1
Potentiometer 2 Time Kanal 1
Potentiometer 3 Time Kanal 2

4a. Position DIP-Schalter AP

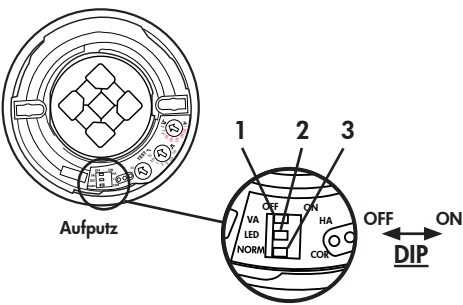

DIP 1 Vollautomatik/Halbautomatik
DIP 2 LED ON/OFF
DIP 3 Umschalten Normalbetrieb/Korridorbetrieb

Die DIP-Schalter-Einstellungen werden mit der Fernbedienung überschrieben.

4b. Position DIP-Schalter DE

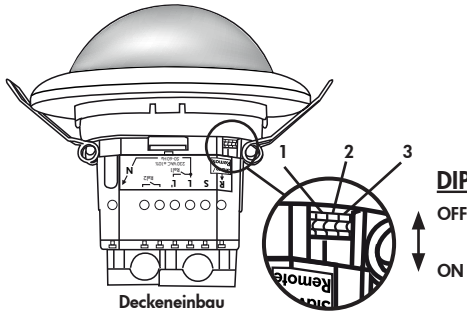

DIP 1 Vollautomatik/Halbautomatik
DIP 2 LED ON/OFF
DIP 3 Umschalten Normalbetrieb/Korridorbetrieb

Die DIP-Schalter-Einstellungen werden mit der Fernbedienung überschrieben.

4c. Position DIP-Schalter UP

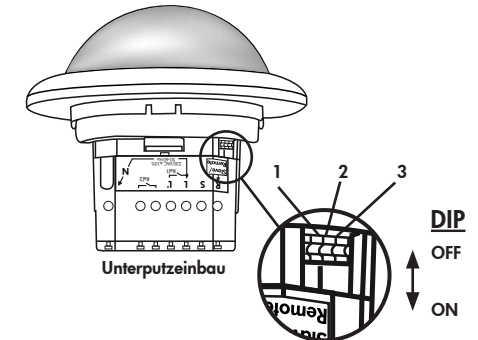

DIP 1 Vollautomatik/Halbautomatik
DIP 2 LED ON/OFF
DIP 3 Umschalten Normalbetrieb/Korridorbetrieb

Die DIP-Schalter-Einstellungen werden mit der Fernbedienung überschrieben.

5. DIP-Schalter Funktionen

DIP-Schalter	ON	OFF
1	Halbautomatikbetrieb	Vollautomatikbetrieb
2	LED OFF	LED ON
3	Korridorbetrieb	Normalbetrieb

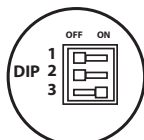

Korridorfunktion: Nach Abschalten durch externen Taster schaltet der Melder ab und ist nach 5 s wieder im Automatikmodus.

Die DIP-Einstellungen werden wieder freigegeben, durch

- Verstellen der DIP-Schalter im geschlossenen Zustand
- Reset mit Test-Sonne Einstellung an den Potentiometern
- Reset im geöffneten Zustand

6. Inbetriebnahme / Einstellungen

Selbstprüfzyklus

Nach Stromanschluß durchläuft der LUXOMAT® PD4-M-2C-K einen Selbstprüfzyklus von 60 Sekunden.



Potentiometer 1 - Einstellung Helligkeitssollwert Kanal 1

Der Helligkeitssollwert kann zwischen ca. 10 und 2000 Lux vorgegeben werden. Mit dem Drehregler können beliebig Helligkeitssollwerte eingestellt werden.

Symbol ☾: Nachtbetrieb

Symbol ☀: Tag-/Nachtbetrieb

Ermitteln des aktuellen Helligkeitsswertes

Potentiometer 2 in Stellung Test bringen. Die grüne LED leuchtet dauerhaft sobald der am Potentiometer „Lux“ eingestellte Wert den aktuell gemessenen Helligkeitsswert unterschreitet.



Potentiometer 2 - Einstellung Nachlaufzeit Kanal 1 „Licht“

Symbol TEST: Testbetrieb, nur abhängig von Bewegung. Bei jeder Bewegung schaltet das Licht für 2 s EIN, danach 2 s AUS. Die Nachlaufzeit kann von 15 s bis 16 Min. eingestellt werden.



Potentiometer 3 - Einstellung Nachlaufzeit für Gerätesteuerung

Die Nachlaufzeit kann stufenlos zwischen 5 Min. und 120 Min. eingestellt werden. Ab einer eingestellten Zeit von > 15 Minuten ist die Einschaltverzögerung aktiv. Diese beträgt ca. 5 Min. Werden innerhalb dieser Zeit keine weiteren Bewegungen erkannt, startet die Einschaltverzögerung neu.

Symbol \square : Impuls = 2,5 s

Symbol A: Alarmimpuls = 2 s

Alarmimpuls

Um einen Alarmimpuls auszulösen, müssen verteilt über einen Zeitraum von 9 s mindestens 3 Bewegungen erkannt werden.

Die Potentiometereinstellungen werden mit der Fernbedienung überschrieben.



Impulsabstand PD-Slave

Die Pause zwischen 2 Impulsen an den Master kann auf 2 oder 9 Sekunden eingestellt werden. Die Einstellung kann mit aktivierter (☀) oder mit deaktivierter LED-Anzeige (☾) erfolgen.

Für Geräte mit separatem Slaveeingang kann 2 s eingestellt werden.

7. Reset und Werkseinstellung

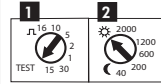

1. Werkseinstellung

Stehen die Potentiometer in der Position „Test“ und „Sonne“, wird bei einem unprogrammierten Melder das Werksprogramm aktiviert: 500 Lux und 10 min und Korridorbetrieb aktiv.

2. Reset

Wenn die beiden Potentiometer aus einer beliebigen Position in die Stellung „Test“ und „Sonne“ gebracht werden, wird ein Reset ausgeführt. Sämtliche mit der Fernbedienung programmierten Werte werden gelöscht.

8. Inbetriebnahme der Fernbedienung IR-PD-2C (optional)

Batterie überprüfen:
Batteriefach öffnen durch Zusammendrücken der Plastikfeder und Herausziehen des Batteriehalters.

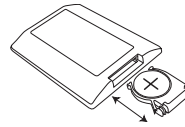

Achtung: Alle am Master mit den Drehreglern eingestellten Werte werden mit der Fernbedienung überschrieben.

Option: Fernbedienung IR-PD-2C



Folie IR-PD-2C-S

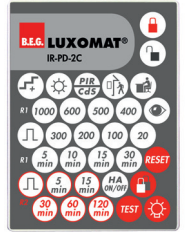

IR-PD-2C - 92475



Wandhalter für Fernbedienung

Eine Klebefolie der IR-PD-2C-S Oberfläche liegt dem Gerät bei. Diese kann bei Bedarf auf eine beliebige B.E.G. Fernbedienung mit 27 Tasten aufgeklebt werden.

Um den vollen Funktionsumfang des PD4-M-2C-K nutzen zu können, ist die Fernbedienung IR-PD-2C separat zu bestellen.

9. Einstellungen mit Fernbedienung IR-PD-2C

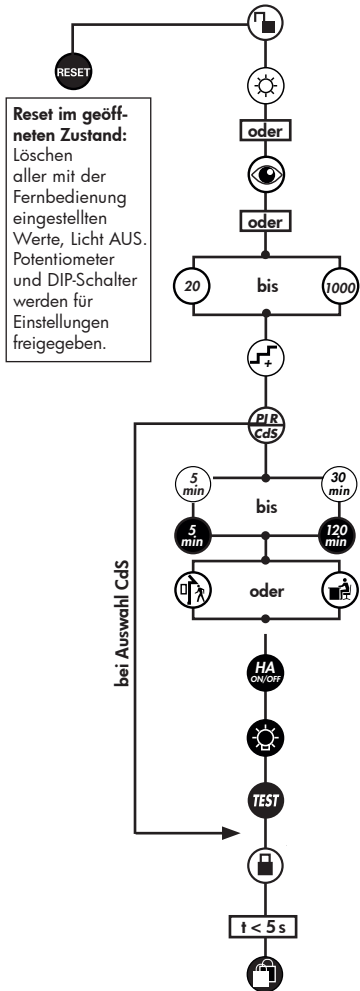

Gerät entsperren - Aktivierung des Programmiermodus

Tagbetrieb, Melder schaltet nur bewegungsabhängig

Automatisches Einlesen des aktuellen Lichtwertes

Einschaltswelle für Kanal 1 20 - 1000 Lux

Stufenweise Erhöhung der Einschaltswelle um 20 bzw. 50 Lux

Umschalten zwischen Bewegungsmelder und Dämmerungsschalter

Nachlaufzeit für Kanal 1 (Licht)/ Kanal 2 (HKL) 5 - 30 Min. bzw. 120 Min. oder Impuls (Einschaltverzögerung Kanal 2: 5 Min.)

Erfassungsempfindlichkeit reduziert oder normal

Umschalten zwischen Voll- und Halbautomatikbetrieb (HA)

Umschalten zwischen Licht EIN/AUS

LED EIN/AUS (durch langen Tastendruck)

Beenden des Programmiermodus
Erfolgt für ca. 3 min. keine weitere Eingabe wird der Programmiermodus automatisch beendet

Weiße LED blinkt

Permanenter Sabotageschutz

10. Tastenfunktionen im geschlossenen Zustand



Permanenter Sabotageschutz

Mit dieser Funktion wird der LUXOMAT® PD4-M-2C-K permanent gesperrt. Dieser Modus kann nur während 5 s (weiße LED blinkt) nach Schließen des Melders aktiviert werden. Um diesen Modus wieder zu verlassen ist folgendermaßen vorzugehen:

1. Strom unterbrechen
2. Für 31 - 59 s Strom anlegen
3. Strom erneut unterbrechen
4. Strom anlegen, Selbstprüfzyklus abwarten
5. Melder öffnen



EIN-/AUS-Schalten der Beleuchtung für die Zeit der Bewegungs-erkennung plus Nachlaufzeit; Aktivierung der 12h EIN/AUS-Funktion durch langen Tastendruck



Aktivierung/Deaktivierung der Testfunktion

Nach ca. 3 min. wird der Testmodus automatisch beendet.



Schaltet Kanal ab und ist sofort wieder aktiv, Beenden aller Timer, Unterbrechung der Lichtmessung



Quittierung



Wechselt den Zustand in „geöffnet“

11. Erläuterung der Tastenfunktionen der Fernbedienung

11a. In der Initialisierungsphase/während Selbstprüfzyklus

-  **12h Licht AN/AUS (Partyfunktion)**
Aktivierbar mit „Licht“-Taste
-  Deaktivierbar mit „Reset“-Taste (Werkseinstellung)
-  **Korridorbetrieb (siehe Punkt 13a)**
Aktivierbar mit „Außen“-Taste
-  Deaktivierbar mit „Innen“-Taste (Werkseinstellung)
-  **Zwangsabschaltung (siehe Punkt 13c)**
Aktivierbar mit „Sonnen“-Taste“ (Werkseinstellung)
-  Deaktivierbar mit „Mond“-Taste

11b. Im geöffneten Zustand

-  Mit dieser Taste wird der Melder geöffnet und danach können die nachfolgenden Funktionen programmiert werden.
Achtung: Der Melder wird automatisch geschlossen
 - nach jeder Spannungswiederkehr oder
 - nach 3 Min.

-  Zustand wird gewechselt in „geschlossen“.
In den ersten 5 Sekunden blinkt die weiße LED im 0,5 Sekundentakt. Während dieser Zeit kann der Sabotageschutz aktiviert werden.

Das Gerät unterscheidet zwischen 2 Vorgehensweisen:

- **Einlesen bei eingeschalteter Beleuchtung:**
Der Einschaltwert wird automatisch ermittelt.

Einschaltwert ermitteln:

1. „Auge“-Taste drücken
2. Licht ausschalten (2 Sekunden später)
3. Helligkeitswert einlesen
4. Einschaltwert = gelesener Helligkeitswert

- **Einlesen bei ausgeschalteter Beleuchtung:**
Bei Tastendruck wird der aktuelle Helligkeitswert als Einschaltwert vorgegeben. Der Ausschaltwert wird automatisch ermittelt.

-  Wenn der Helligkeitswert geändert wurde, wird die Ausschaltswelle erneut berechnet!

-  Bei jedem Tastendruck erhöht das Gerät schrittweise den aktuellen Einschaltwert um 20 Lux bei aktuellem Einschaltwert von <100 Lux und um 50 Lux bei bei aktuellem Einschaltwert von >100 Lux.

-  Standard-Empfindlichkeit für die meisten Anwendungen

-  Reduzierte Empfindlichkeit für den Außenbereich

-  Bei aktivierter Impulsfunktion für Kanal1 erfolgt alle 9s ein Impuls von 1s Länge. Wird die Impulsfunktion per Fernbedienung aktiviert, kann die Pause zwischen 2 Impulsen verändert werden. Hierzu muss nach Aktivierung durch die Taste Impuls innerhalb von 5s die gewünschte Zeit ausgewählt werden:

$$\left(\frac{5}{\text{min}}\right) = 9\text{ s}, \left(\frac{10}{\text{min}}\right) = 10\text{ s}, \left(\frac{15}{\text{min}}\right) = 15\text{ s}, \left(\frac{30}{\text{min}}\right) = 30\text{ s}$$

-  Die Impulsfunktion des Kanal2 ist nur abhängig von Bewegung! Bei jeder Bewegung schaltet der HKL-Kanal für 2,5s EIN, danach startet eine 9-sekündige Totzeit.

-  Mit der Taste Test kann die LED ON/OFF Funktion umgeschaltet werden. Hierzu die Taste für 3s gedrückt halten.
Hinweis, im geöffneten Zustand und im Testbetrieb sind die LED-Anzeigen immer AN.

Dämmerungsschalterfunktion (CdS)

-  Wird die CdS-Funktion aktiviert, arbeitet der Melder wie ein reiner Dämmerungsschalter. Es kann nur noch der Helligkeitswert eingestellt werden. Bewegungen werden nicht mehr durch die rote LED angezeigt.

Tastenquittierung:

Jeder Tastendruck wird mittels Lampenquittierung und Aufleuchten der weißen LED signalisiert.

Zustand „Licht AN“: AUS / AN (jeweils ca. 0,5s)

Zustand „Licht AUS“: AN / AUS (jeweils ca. 0,5s)

12. Ausschaltsschwelle Helligkeit

1. Wenn die Einschaltsschwelle durch Potentiometer oder Fernbedienung geändert wurde, wird die im EEPROM gespeicherte Ausschaltsschwelle gelöscht und beim nächsten Einschalten wird die Ausschaltsschwelle neu berechnet.

Ausschaltwert ermitteln

1. Einschalten für 5 Min. bei Dunkelheit und Bewegung
2. Licht aus für 2s
3. Interne Kalkulation des Ausschaltwertes

2. Wenn Auge-Taste bestätigt wurde, wird die Ausschaltsschwelle erneut berechnet. Siehe auch Punkte Fernbedienung → Auge

3. Ausschaltverzögerung
Wird die ermittelte Ausschaltsschwelle im laufenden Betrieb überschritten, schaltet der Melder erst nach einer Verzögerung von ca. 15 Min. ab. Hierdurch werden kurzzeitige Helligkeitsschwankungen ausgeglichen.

13a. Verhalten externer Taster / IR-Taste- „Licht“



Die Funktionen „Korridor“ und „12h Licht AN/AUS“ schließen sich gegenseitig aus. Sind beide aktiviert, verhält sich der Melder nach der Korridor-Funktion.

Das Verhalten bei Tastendruck ist wie folgt definiert:

Korridorfunktion aktiviert

Licht AN:

Kurzer Tastendruck (0,1 - 1s): Licht AUS → nach 5s aktiv

Langer Tastendruck (>3s): Licht AUS → nach 5s aktiv

Licht AUS:

Kurzer Tastendruck: Licht AN solange Bewegung + Nachlaufzeit

Langer Tastendruck: Licht AN solange Bewegung + Nachlaufzeit

13b. Verhalten externer Taster / IR-Taste- „Licht“

12h Licht AN/AUS aktiviert

Licht AN:

Kurzer Tastendruck: Licht AUS solange Bewegung + Nachlaufzeit

Langer Tastendruck: 12h AUS

Licht AUS:

Kurzer Tastendruck: Licht AN solange Bewegung + Nachlaufzeit

Langer Tastendruck: 12h AN

12h Licht AN/AUS deaktiviert

Licht AN:

Kurzer Tastendruck: Licht AUS solange Bewegung + Nachlaufzeit

Langer Tastendruck: Licht AUS solange Bewegung + Nachlaufzeit

Licht AUS:

Kurzer Tastendruck: Licht AN solange Bewegung + Nachlaufzeit

Langer Tastendruck: Licht AN solange Bewegung + Nachlaufzeit

13c. Verhalten externer Taster / IR-Taste- „Zwangsabschaltung“

Zwangsabschaltung aktiv

Licht AUS:

Kurzer Tastendruck: Licht AN für ca. 30Min., dann Zwangsabschaltung, sofern der eingestellte Helligkeitswert weiterhin überschritten ist.

14. Weitere Funktionen

Einschalten des Lichts für 12h per Netzunterbrechung

1. Strom unterbrechen
2. Für 2 bis 5s Strom anlegen
3. Strom erneut unterbrechen
4. Strom anlegen
5. Melder ist für 12h AN

Verlassen von Sabotageschutz

1. Strom unterbrechen
2. Für 30 bis 60s Strom anlegen
3. Strom erneut unterbrechen
4. Strom anlegen
5. Melder ist im einfach verschlossenen Zustand

230 VAC permanent am Slave-Eingang

Wenn 230 VAC länger als 10s am Slaveeingang anliegen, wird das Licht dauerhaft eingeschaltet. Nach Abfall der 230V wird der Automatikbetrieb aktiviert.

230 VAC für 1 - 3s am Tasteranschluß S

Liegen am Tasteranschluß S für 1 - 3s 230 VAC an, wird dies wie ein Slavesignal am Slaveanschluß R interpretiert. Hierdurch ist der Melder zu Vorgängergenerationen kompatibel.

15. Vollautomatik oder Halbautomatik

(siehe Funktionen IR-PD-2C)



Vollautomatik-Betrieb

In diesem Betriebszustand schaltet die Beleuchtung für erhöhten Komfort automatisch ein und aus, je nach Anwesenheit und Helligkeit. Kanal 1 schaltet bei Bewegung ein, wenn „dunkel“ erkannt wird.

Halbautomatik-Betrieb

In diesem Betriebszustand schaltet die Beleuchtung für erhöhten Sparerfolg nur nach manuellem Einschalten ein. Das Ausschalten erfolgt automatisch oder manuell.

Die Halbautomatik verhält sich grundsätzlich wie die Vollautomatik. Abweichend davon muss das Einschalten aber immer von Hand erfolgen!

An den Tastereingängen S (ON/OFF) können beliebig viele (Schließer)-Taster parallel verdrahtet werden.

Triggerung in Halbautomatik: Schaltet der Melder im Halbautomatik-Modus ab (Nachlaufzeit abgelaufen), wird der Melder innerhalb von 10s durch Bewegung (trotz HAI!) wieder eingeschaltet.

16. Erfassungsbereich

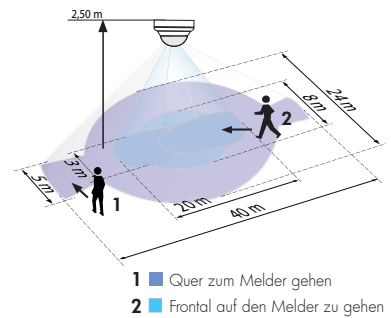

1 ■ Quer zum Melder gehen

2 ■ Frontal auf den Melder zu gehen

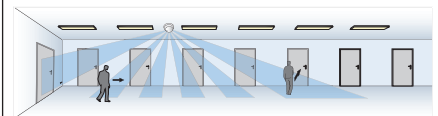
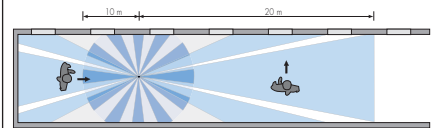

PD4-M-2C-K

17. Ausgrenzen von Störquellen

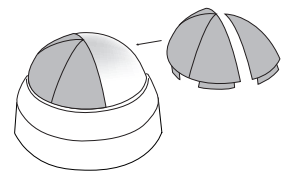

AP

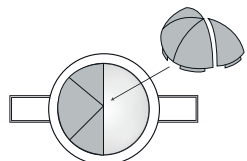

DE

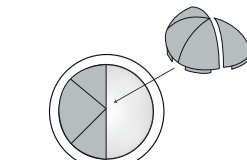

UP

Falls der Erfassungsbereich des LUXOMAT® PD4-M-2C-K zu groß ist oder Bereiche abdeckt, welche nicht überwacht werden sollen, kann mit den beiliegenden Abdeckclips der Bereich nach Bedarf reduziert bzw. eingeschränkt werden.

18. Artikel / Art.-Nr. / Zubehör

Typ	AP	DE	UP
PD4-M-2C-K (Master)	92440	92143	92443
PD4-S-K (Slave)	92442	92444	92445

LUXOMAT® Fernbedienung:

IR-PD-2C (inkl. Wandhalter)

92475

Zubehör:

BSK Ballschutzkorb

92199

19. Technische Daten PD4-Master-2C

Sensor und Leistungsteil in einem Gehäuse
Spannung: 230V ~ ±10 %
Leistungsaufnahme: < 1W
Umgebungstemperatur: -25°C – +50°C
Schutzart / Schutzklasse: AP=IP54 DE/UP=IP20 / II
Einstellungen: Drehregler, DIP-Schalter und durch Fernbedienung

Lichtwerte:
 20 - 1000 Lux (mit Fernbedienung)
 10 - 2000 Lux (mit Potentiometer)
Bereichserweiterung: mit Slaves
Erfassungsbereich: kreisförmig, 360°
Reichweite Ø H 2,50 m / T = 18°C:
 tangential 40 m / frontal 20 m
Empfohlene Befestigungshöhe: 2,40 - 2,60 m
Lichtmessung: Tageslicht und Kunstlicht
• Kanal 1 für Lichtschaltung
Kontaktart: Schließ-/NO - mit vorlaufendem Wolfram-Kontakt
Kontaktbelastung: 2300 W cos φ=1 / 1150 VA cos φ=0,5, μ-Kontakt

Nachlaufzeit:
 15 s - 15 Min./ Test einstellbar mit Potentiometer
 5 Min. - 30 Min./ Test einstellbar mit Fernbedienung
• Kanal 2 zur Gerätesteuerung (bewegungsabhängig)
Schaltleistung: 230V~, 3A cos φ=1, μ-Kontakt
Nachlaufzeit: 5 Min. - 120 Min. mit einer Zeitverzögerung von 5 Min. für Nachlaufzeiten von > 15 Min./ Alarmimpuls
Abmessungen H x Ø [mm]
 PD4-M-2C-K AP DE UP
 76 x 101 97 x 103 84 x 97
Sichtbarer Teil bei Deckeneinbau DE: 34 x 10 mm

Technische Daten PD4-Slave

Spannung: 230V ~ ±10 %
Impulsausgang: Optokoppler max. 2W
Impulspause: 2 s oder 9 s
Abmessung: siehe oben

CE Konformitätserklärung: Das Produkt erfüllt die Niederspannungsrichtlinie 2006/95/EC und die EMV-Richtlinie 2004/108/EC.

22. LED-Funktionsanzeigen

LED-Funktionsanzeigen nach jeder Netz-wiederkehr (60 s Initialisierungszeit)			
Betriebszustand	LED-Funktionsanzeigen		
Werksprogramm aktiv	weiß, rot und grün blinken schnell im Wechsel für 10s, danach Initialisierungsanzeigen, siehe unten		
Doppelt verschlossen	weiß und grün leuchten alle 20s, dann Initialisierungsanzeigen		
	Anzeige unprogrammiert	Anzeige programmiert	Anzeige zusätzlich bei aktivierter Zwangsabschaltung
Normalbetrieb	rot blinkt	rot blinkt schnell	alle 5 s 4x weiß, rot und grün im schnellen Wechsel
12 h AN/AUS aktiv	rot und grün blinken	rot und grün blinken schnell	alle 5 s 4x weiß, rot und grün im schnellen Wechsel
Korridor aktiv	rot und weiß blinken	rot und weiß blinken schnell	alle 5 s 4x weiß, rot und grün im schnellen Wechsel
12 h AN/AUS & Korridor aktiv	rot, grün und weiß blinken	rot, grün und weiß blinken schnell	alle 5 s 4x weiß, rot und grün im schnellen Wechsel
CdS aktiv	-	rot und weiß blinken	anschließend keine rote LED für Bewegungserkennung

LED-Funktionsanzeigen im Betrieb	
Vorgang	Funktionsanzeigen LED
Bewegungserkennung	rot blinkt bei jeder erkannten Bewegung
Halbautomatik aktiv	weiß ist an
Impulsbetrieb aktiv	rot und grün blinken alle 4 s einmal
Korridor aktiv	weiß 1 s an und 4 s aus
Korridor und Halbautomatik aktiv	weiß 4 s an und 1 s aus
zu hell erkannt	grün blinkt
Lichtmessung aktiv	grün blinkt alle 10 s einmal
12 h-AN/AUS-Funktion aktiviert	rot und grün blinken im Wechsel
Dauer ein aktiv (durch Slave)	rot blinkt schnell
IR-Befehl	weiß blinkt einmal
IR-Befehl „Öffnen“ und Sabotage aktiv	weiß und grün blinken einmal lang

20. Schaltbild

Standardbetrieb Master/Slave

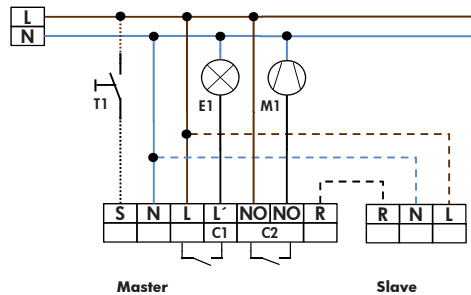

M1 = HKL-Funktion

Optional
 T1 = NO-Taster für Halbautomatikbetrieb;
 Slave zur Erweiterung des Erfassungsbereichs

21. PD4-M-2C-K-AP - Anschlüsse

Schaltbild
 PD4-M-2C-K-AP

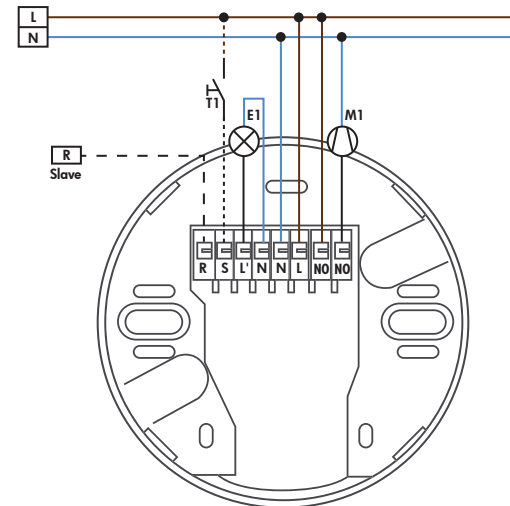

21. PD4-M-2C-K-DE - Anschlüsse

Schaltbild
 PD4-M-2C-K-DE

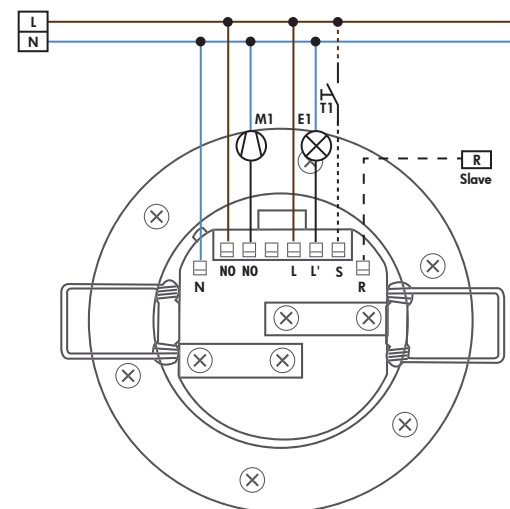

21. PD4-M-2C-K-UP - Anschlüsse

Schaltbild
 PD4-M-2C-K-UP

